

ASUS®

Σειρά PA329CV

LCD οθόνη

Οδηγός χρήστη

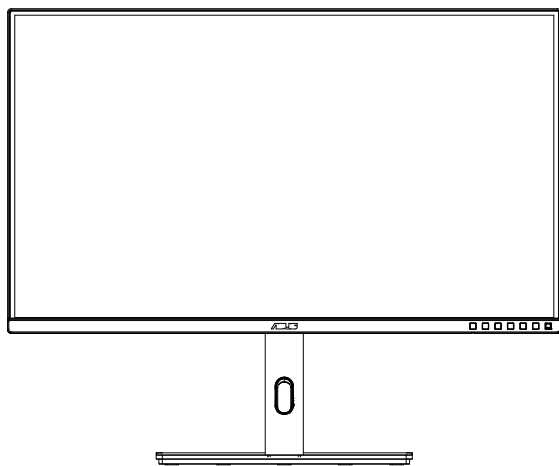

HDMI™
HIGH-DEFINITION MULTIMEDIA INTERFACE

Πίνακας περιεχομένων

Επικύρωση ΤCO	iii
Σημειώσεις	iv
Πληροφορίες ασφαλείας.....	vi
Φροντίδα & Καθαρισμός.....	x
1.1 Καλώς ορίσατε!	1-1
1.2 Περιεχόμενα συσκευασίας	1-1
1.3 Συναρμολόγηση της οθόνης.....	1-2
1.4 Συναρμολόγηση του σφιγκτήρα C	1-3
1.5 Σύνδεση καλωδίων	1-4
1.5.1 Πίσω πλευρά της οθόνης LCD.....	1-4
1.6 Εισαγωγή στην οθόνη.....	1-5
1.6.1 Χρήση των στοιχείων ελέγχου	1-5
2.1 Προσαρμογή της οθόνης.....	2-1
2.2 Αφαίρεση του βραχίονα/βάσης στήριξης (για επιτοίχια στήριξη τύπου VESA)	2-2
2.3 Διάσταση περιγράμματος	2-3
3.1 Μενού OSD (επί της οθόνης)	3-1
3.1.1 Διαμόρφωση	3-1
3.1.2 Εισαγωγή στις λειτουργίες του μενού επί της οθόνης (OSD)	3-2
3.2 Τεχνικές προδιαγραφές.....	3-12
3.3 Αντιμετώπιση προβλημάτων (FAQ).....	3-13
3.4 Λίστα υποστηριζόμενων χρονισμών	3-14

Copyright © 2020 ASUSTeK COMPUTER INC. Διατηρούνται όλα τα δικαιώματα.

Απαγορεύεται η αναπαραγωγή οποιουδήποτε τμήματος του παρόντος εγχειριδίου, συμπεριλαμβανομένων των προϊόντων και του λογισμικού που περιγράφονται σε αυτό, καθώς και η μετάδοση, αντιγραφή, αποθήκευση σε σύστημα αποθήκευσης και ανάκτησης, ή μετάφραση σε οποιαδήποτε γλώσσα υπό οποιαδήποτε μορφή και με οποιοδήποτε μέσο, εκτός από την τεκμηρίωση που φυλάσσεται από τον κάτοχο για λόγους εφεδρικούς, χωρίς την έγγραφη άδεια της εταιρίας ASUSTeK COMPUTER INC. ("ASUS").

Η εγγύηση του προϊόντος ή το σέρβις δεν θα παραταθούν εάν: (1) το προϊόν έχει επισκευαστεί, τροποποιηθεί ή μετατραπεί, εκτός εάν έχει δοθεί γραπτή έγκριση για την επισκευή, τροποποίηση ή μετατροπή από την ASUS, ή (2) ο σειριακός αριθμός του προϊόντος δεν είναι ευανάγνωστος ή απουσιάζει.

Η ASUS ΠΑΡΕΧΕΙ ΤΟ ΠΑΡΟΝ ΕΓΧΕΙΡΙΔΙΟ "ΩΣ ΕΧΕΙ" ΧΩΡΙΣ ΚΑΝΕΝΟΣ ΕΙΔΟΥΣ ΕΓΓΥΗΣΗ, ΡΗΤΗ Ή ΣΙΩΠΗΡΗ, ΣΥΜΠΕΡΙΛΑΜΒΑΝΟΜΕΝΩΝ ΑΛΛΑ ΟΧΙ ΜΟΝΟ ΤΩΝ ΣΙΩΠΗΡΩΝ ΕΓΓΥΗΣΕΩΝ ΠΕΡΙ ΕΜΠΟΡΕΥΣΙΜΟΤΗΤΑΣ Ή ΚΑΤΑΛΛΗΛΟΤΗΤΑΣ ΓΙΑ ΣΥΓΚΕΚΡΙΜΕΝΟ ΣΚΟΠΟ. ΣΕ ΚΑΜΙΑ ΠΕΡΙΠΤΩΣΗ ΔΕΝ ΕΙΝΑΙ ΥΠΕΥΘΥΝΗ Η ASUS, ΟΙ ΔΙΕΥΘΥΝΤΕΣ ΤΗΣ, ΤΑ ΣΤΕΛΕΧΗ, ΟΙ ΥΠΑΛΛΗΛΟΙ Ή ΑΛΛΟΙ ΣΥΝΤΕΛΕΣΤΕΣ ΓΙΑ ΚΑΘΕ ΕΜΜΕΣΗ, ΕΙΔΙΚΗ, ΤΥΧΑΙΑ Ή ΚΑΤ' ΕΞΑΚΟΛΟΥΘΗΣΗ ΖΗΜΙΑ (ΣΥΜΠΕΡΙΛΑΜΒΑΝΟΜΕΝΩΝ ΖΗΜΙΩΝ ΑΠΟ ΑΠΩΛΕΙΕΣ Ή ΚΕΡΔΗ, ΕΠΙΧΕΙΡΗΜΑΤΙΚΕΣ ΖΗΜΙΕΣ, ΖΗΜΙΕΣ ΛΟΓΩ ΑΠΩΛΕΙΑΣ ΔΕΔΟΜΕΝΩΝ, ΔΙΑΚΟΠΗ ΕΠΙΧΕΙΡΗΣΙΑΚΗΣ ΛΕΙΤΟΥΡΓΙΑΣ ΚΑΙ ΑΛΛΑ ΠΑΡΟΜΟΙΑ), ΑΚΟΜΗ ΚΙ ΑΝ Η ASUS ΕΧΕΙ ΕΝΗΜΕΡΩΘΕΙ ΓΙΑ ΤΗΝ ΠΙΘΑΝΟΤΗΤΑ ΠΑΡΟΜΟΙΩΝ ΖΗΜΙΩΝ ΠΟΥ ΠΡΟΕΡΧΟΝΤΑΙ ΑΠΟ ΒΛΑΒΗ Ή ΛΑΘΟΣ ΤΟΥ ΠΑΡΟΝΤΟΣ ΕΓΧΕΙΡΙΔΙΟΥ Ή ΠΡΟΪΟΝΤΟΣ.

ΟΙ ΠΡΟΔΙΑΓΡΑΦΕΣ ΚΑΙ ΠΛΗΡΟΦΟΡΙΕΣ ΠΟΥ ΠΕΡΙΕΧΟΝΤΑΙ ΣΤΟ ΠΑΡΟΝ ΕΓΧΕΙΡΙΔΙΟ ΠΑΡΕΧΟΝΤΑΙ ΜΟΝΟ ΓΙΑ ΕΝΗΜΕΡΩΤΙΚΟΥΣ ΣΚΟΠΟΥΣ, ΚΑΙ ΥΠΟΚΕΙΝΤΑΙ ΣΕ ΑΛΛΑΓΕΣ ΣΕ ΟΠΟΙΑΔΗΠΟΤΕ ΧΡΟΝΙΚΗ ΣΤΙΓΜΗ ΧΩΡΙΣ ΠΡΟΗΓΟΥΜΕΝΗ ΕΙΔΟΠΟΙΗΣΗ ΚΑΙ ΔΕΝ ΠΡΕΠΕΙ ΝΑ ΕΚΛΗΦΘΟΥΝ ΩΣ ΔΕΣΜΕΥΤΙΚΕΣ ΑΠΟ ΤΗΝ ΠΛΕΥΡΑ ΤΗΣ ASUS. Η ASUS ΔΕΝ ΦΕΡΕΙ ΕΥΘΥΝΗ Ή ΥΠΑΙΤΙΟΤΗΤΑ ΓΙΑ ΟΠΟΙΑΔΗΠΟΤΕ ΣΦΑΛΜΑΤΑ Ή ΑΝΑΚΡΙΒΕΙΕΣ ΠΟΥ ΠΙΘΑΝΟΝ ΝΑ ΕΜΦΑΝΙΖΟΝΤΑΙ ΣΤΟ ΠΑΡΟΝ ΕΓΧΕΙΡΙΔΙΟ, ΣΥΜΠΕΡΙΛΑΜΒΑΝΟΜΕΝΩΝ ΤΩΝ ΠΡΟΪΟΝΤΩΝ ΚΑΙ ΤΟΥ ΛΟΓΙΣΜΙΚΟΥ ΠΟΥ ΠΕΡΙΓΡΑΦΕΤΑΙ ΣΕ ΑΥΤΟ.

Τα προϊόντα και οι εταιρικές ονομασίες που εμφανίζονται στο παρόν εγχειρίδιο αποτελούν ή δεν αποτελούν κατοχυρωμένα σήματα ή πνευματικά δικαιώματα των αντίστοιχων εταιριών τους και χρησιμοποιούνται μόνο για αναγνώριση ή επεξηγήση για το όφελος του κατόχου, χωρίς πρόθεση παραβίασης κανονισμών.

Επικύρωση TCO

A third-party certification according to ISO 14024



Toward sustainable IT products

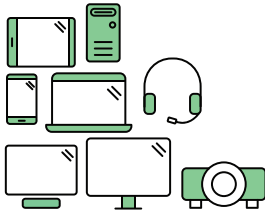

Say hello to a more sustainable product

IT products are associated with a wide range of sustainability risks throughout their life cycle. Human rights violations are common in the factories. Harmful substances are used both in products and their manufacture. Products can often have a short lifespan because of poor ergonomics, low quality and when they are not able to be repaired or upgraded.

This product is a better choice. It meets all the criteria in TCO Certified, the world's most comprehensive sustainability certification for IT products. Thank you for making a responsible product choice, that help drive progress towards a more sustainable future!

Criteria in TCO Certified have a life-cycle perspective and balance environmental and social responsibility. Conformity is verified by independent and approved verifiers that specialize in IT products, social responsibility or other sustainability issues. Verification is done both before and after the certificate is issued, covering the entire validity period. The process also includes ensuring that corrective actions are implemented in all cases of factory non-conformities. And last but not least, to make sure that the certification and independent verification is accurate, both TCO Certified and the verifiers are reviewed regularly.

Want to know more?

Read information about TCO Certified, full criteria documents, news and updates at [tcocertified.com](https://www.tcocertified.com). On the website you'll also find our Product Finder, which presents a complete, searchable listing of certified products.

Σημειώσεις

Επισήμανση της Ομοσπονδιακής Επιτροπής Επικοινωνιών (FCC)

Η παρούσα συσκευή συμμορφώνεται με τις απαιτήσεις που ορίζονται στο Τμήμα 15 του Κανονισμού FCC. Η λειτουργία υπόκειται στις ακόλουθες δύο συνθήκες:

- Η συσκευή δεν θα προκαλέσει επιβλαβείς παρεμβολές, και
- Η συσκευή αυτή πρέπει να αποδέχεται παρεμβολές, συμπεριλαμβανομένων των παρεμβολών που μπορούν να προκαλέσουν μη επιθυμητές λειτουργίες.

Η συσκευή αυτή έχει ελεγχθεί και έχει διαπιστωθεί ότι πληροί τους περιοριστικούς όρους για ψηφιακές συσκευές Κατηγορίας Β, σύμφωνα με το Τμήμα 15 του κανονισμού FCC. Τα όρια αυτά σχεδιάστηκαν για να παρέχουν εύλογη προστασία από επιβλαβείς παρεμβολές σε εγκαταστάσεις κατοικιών. Η συσκευή αυτή παράγει, χρησιμοποιεί και μπορεί να εκπέμψει ενέργεια ραδιοσυχνότητας και εάν δεν εγκατασταθεί και χρησιμοποιηθεί σύμφωνα με τις οδηγίες του κατασκευαστή, μπορεί να προκαλέσει παρεμβολές στις ραδιοεπικοινωνίες. Ωστόσο, δεν μπορεί να αποκλειστεί η πιθανότητα πρόκλησης παρεμβολών σε μια συγκεκριμένη εγκατάσταση. Εάν ο παρών εξοπλισμός προκαλεί επιβλαβείς παρεμβολές στη ραδιοφωνική ή τηλεοπτική λήψη, οι οποίες μπορούν να διαπιστωθούν απενεργοποιώντας ή ενεργοποιώντας τον εξοπλισμό, ο χρήστης συνιστάται να επιχειρήσει να αποκαταστήσει τις παρεμβολές με έναν από τους παρακάτω τρόπους:

- Επαναπροσανατολισμός ή μετακίνηση της κεραίας λήψης.
- Αύξηση της απόστασης ανάμεσα στον εξοπλισμό και το δέκτη.
- Σύνδεση της συσκευής σε πρίζα διαφορετικού κυκλώματος από εκείνο στο οποίο είναι συνδεδεμένος ο τηλεοπτικός ή ο ραδιοφωνικός δέκτης.
- Επικοινωνία με τον αντιπρόσωπο ή με έμπειρο ραδιοτεχνίτη ή τεχνικό τηλεόρασης για βοήθεια.



ΣΗΜΕΙΩΣΗ: Αυτή η οθόνη διαθέτει πιστοποίηση ENERGY STAR.

Αυτό το προϊόν διαθέτει πιστοποίηση ENERGY STAR® για τις εργοστασιακές ρυθμίσεις (Ρύθμιση παραμέτρων Αρχικής σελίδας). Η αλλαγή των εργοστασιακών ρυθμίσεων ή η ενεργοποίηση άλλων λειτουργιών ενδέχεται να αυξήσουν την κατανάλωση ρεύματος σε επίπεδα που υπερβαίνουν το καθορισμένο όριο της πιστοποίησης ENERGY STAR®. Παρακαλούμε ανατρέξτε στη διεύθυνση ENERGYSTAR.gov (www.energystar.gov) για περισσότερες πληροφορίες σχετικά με το πρόγραμμα ENERGY STAR®.

Δήλωση Συμμόρφωσης του Υπουργείου Επικοινωνιών του Καναδά

Αυτή η ψηφιακή συσκευή δεν υπερβαίνει τα όρια εκπομπής ραδιοπαρεμβολών από ψηφιακές συσκευές Κατηγορίας Β που έχουν τεθεί από τους Κανονισμούς για τις Ραδιοπαρεμβολές του Καναδικού Υπουργείου Επικοινωνιών.

Η ψηφιακή αυτή συσκευή κατηγορίας Β είναι συμβατή με τους Καναδικούς κανονισμούς ICES-003.

Η συσκευή μπορεί να πέσει και να προκαλέσει σοβαρό τραυματισμό ή θάνατο. Προς αποτροπή τραυματισμών, η παρούσα συσκευή πρέπει να τοποθετηθεί σωστά στο δάπεδο/ τοίχο, σύμφωνα με τις οδηγίες εγκατάστασης



Πληροφορίες ασφαλείας

- Πριν εγκαταστήσετε την οθόνη, διαβάστε προσεκτικά όλη την τεκμηρίωση που περιλαμβάνεται στη συσκευασία.
- Για να μειώσετε τον κίνδυνο πυρκαγιάς ή ηλεκτροπληξίας, μην εκθέτετε ποτέ τη συσκευή αυτή σε βροχή ή υγρασία.
- Μην προσπαθήσετε ποτέ να ανοίξετε το περίβλημα της οθόνης. Οι επικίνδυνα υψηλές τάσεις στο εσωτερικό της οθόνης μπορεί να οδηγήσουν σε σοβαρό σωματικό τραυματισμό.
- Αν το καλώδιο παροχής ρεύματος πάθει βλάβη, μην προσπαθήσετε να το διορθώσετε μόνοι σας. Επικοινωνήστε με κατάλληλα εκπαιδευμένο τεχνικό επισκευών ή με το μεταπωλητή σας.
- Πριν χρησιμοποιήσετε το παρόν προϊόν, σιγουρευτείτε ότι τα καλώδια έχουν συνδεθεί σωστά και τα καλώδια παροχής ρεύματος δεν έχουν βλάβες. Αν εντοπίσετε οποιαδήποτε βλάβη, επικοινωνήστε αμέσως με τον αντιπρόσωπο.
- Στην πίσω πλευρά του περιβλήματος υπάρχουν υποδοχές και ανοίγματα για εξαερισμό. Μην φράσσετε αυτά τα ανοίγματα. Μην τοποθετείτε το προϊόν κοντά ή πάνω σε καλοριφέρ ή πηγή θερμότητας εκτός αν παρέχεται επαρκής εξαερισμός.
- Η οθόνη πρέπει να λειτουργεί μόνο από τον τύπο τροφοδοσίας που αναφέρεται στην ετικέτα σήμανσης. Εάν δεν είστε σίγουρος σχετικά με τον τύπο της πηγής τροφοδοσίας που διαθέτετε στο σπίτι σας, συμβουλευτείτε τον αντιπρόσωπο ή την τοπική εταιρία παροχής ενέργειας.
- Χρησιμοποιήστε το κατάλληλο φως τροφοδοσίας που είναι συμβατό με τα τοπικά πρότυπα τροφοδοσίας ισχύος.
- Μην υπερφορτώνετε τα πολύμπριζα και τα καλώδια επέκτασης. Η υπερφόρτωση μπορεί να προκαλέσει πυρκαγιά ή ηλεκτροπληξία.
- Να αποφεύγετε τη σκόνη, την υγρασία και ακραίες θερμοκρασίες. Μην τοποθετείτε την οθόνη σε οποιαδήποτε περιοχή όπου θα μπορούσε να βραχεί. Τοποθετήστε την οθόνη πάνω σε μια σταθερή επιφάνεια.
- Βγάλτε τη συσκευή από την πρίζα κατά τη διάρκεια καταιγίδας με αστραπές ή όταν δεν πρόκειται να χρησιμοποιηθεί για μεγάλη χρονική περίοδο. Αυτό θα προστατεύσει την οθόνη από βλάβη σε περίπτωση απότομων διακυμάνσεων της τάσης.
- Μην ωθείτε ποτέ αντικείμενα ή μην ρίχνετε υγρά κανενός είδους στα ανοίγματα που βρίσκονται στο περίβλημα της οθόνης.
- Για να διασφαλίσετε ικανοποιητική λειτουργία, χρησιμοποιήστε την οθόνη μόνο με υπολογιστές που είναι συμβατοί με τα πρότυπα UL και διαθέτουν κατάλληλα διαμορφωμένους υποδοχείς με σήμανση 100 ~ 240V AC.
- Η έξοδος υποδοχής θα τοποθετηθεί κοντά στον εξοπλισμό και θα είναι εύκολα προσβάσιμη.
- Αν αντιμετωπίσετε τεχνικά προβλήματα με την οθόνη, επικοινωνήστε με έναν κατάλληλα εκπαιδευμένο τεχνικό ή με τον μεταπωλητή σας.
- Εξασφαλίστε μια γειωμένη σύνδεση πριν η πρίζα τροφοδοσίας συνδεθεί στο ηλεκτρικό δίκτυο. Και σε περίπτωση αποσύνδεσης της γειωμένης σύνδεσης, φροντίστε πρώτα να αφαιρέσετε την πρίζα τροφοδοσίας από το ηλεκτρικό δίκτυο.

ΠΡΟΕΙΔΟΠΟΙΗΣΗ

Η χρήση ακουστικών εκτός εκείνων που καθορίζονται μπορεί να προκαλέσει απώλεια ακοής λόγω υπερβολικής ηχητικής πίεσης.

Επιβεβαιώστε ότι το σύστημα διανομής στην πραγματοποιούμενη εγκατάσταση μπορεί να παρέχει τον διακόπτη κυκλώματος με τιμές 120/240V, 20A(μέγιστη τιμή).

Εάν παρέχεται βύσμα προσάρτησης 3 ακίδων στο καλώδιο τροφοδοσίας, συνδέστε το καλώδιο σε μία πρίζα 3 ακίδων με γείωση. Μην απενεργοποιήσετε την ακίδα γείωσης του καλωδίου τροφοδοσίας, για παράδειγμα προσαρτώντας έναν προσαρμογέα 2 ακίδων. Η ακίδα γείωσης αποτελεί σημαντικό χαρακτηριστικό ασφαλείας.

Κίνδυνος αστάθειας.

Το προϊόν μπορεί να πέσει και να προκαλέσει σοβαρό τραυματισμό ή θάνατο. Προς αποτροπή τραυματισμών, το παρόν προϊόν πρέπει να τοποθετηθεί σωστά σε δάπεδο/τοίχο, σύμφωνα με τις οδηγίες εγκατάστασης.

Το προϊόν μπορεί να πέσει και να προκαλέσει σοβαρό τραυματισμό ή θάνατο. Πολλοί τραυματισμοί, κυρίως παιδιών, μπορούν να αποφευχθούν με τη λήψη απλών μέτρων ασφαλείας όπως:

ΠΑΝΤΑ να γίνεται χρήση ντουλαπιών ή βάσεων ή μεθόδων εγκατάστασης που συνιστώνται από τον κατασκευαστή του προϊόντος.

ΠΑΝΤΑ να γίνεται χρήση μόνο επίπλων που μπορούν να στηρίξουν με ασφάλεια το προϊόν.

ΠΑΝΤΑ να διασφαλίζετε ότι το προϊόν δεν προεξέχει από την άκρη του επίπλου στήριξης.

ΠΑΝΤΑ να επιμορφώνετε τα παιδιά για τους κινδύνους που κρύβει το σκαρφάλωμα στα έπιπλα προκειμένου να φτάσουν το προϊόν ή τα χειριστήριά του.

ΠΑΝΤΑ να δρομολογείτε τα καλώδια που είναι συνδεδεμένα στο προϊόν σας, ώστε να μην υπάρχει περίπτωση να πέσει κάποιος πάνω τους, να τραβηχτούν ή να τα αρπάξουν.

ΠΟΤΕ μην τοποθετείτε το προϊόν σε ασταθές σημείο.

ΠΟΤΕ μην τοποθετείτε το προϊόν σε ψηλά έπιπλα (π.χ. ντουλάπες ή βιβλιοθήκες) χωρίς αγκύρωση τόσο του επίπλου όσο και του προϊόντος με κατάλληλο στήριγμα.

ΠΟΤΕ μην τοποθετείτε το προϊόν πάνω σε υφάσματα ή άλλα υλικά μεταξύ του προϊόντος και του επίπλου στήριξης.

ΠΟΤΕ μην τοποθετείτε αντικείμενα που ενδέχεται να βάλουν τα παιδιά σε πειρασμό να σκαρφαλώσουν, όπως παιχνίδια ή τηλεχειριστήρια, πάνω στο προϊόν ή στο έπιπλο που είναι τοποθετημένο το προϊόν.

Σε περίπτωση αλλαγής θέσης του προϊόντος σας, θα πρέπει να εφαρμόζονται οι ίδιες οδηγίες που αναφέρονται ανωτέρω.

Η υπερβολική ηχητική πίεση από ακουστικά μπορεί να προκαλέσει απώλεια ακοής. Η ρύθμιση του ισοσταθμιστή στο μέγιστο αυξάνει την τάση εξόδου των ακουστικών και συνεπώς το επίπεδο της ηχητικής πίεσης



1. Μην απορρίπτετε τις ηλεκτρικές συσκευές μαζί με τα αστικά απόβλητα, χρησιμοποιήστε τις ειδικές εγκαταστάσεις συλλογής.

2. Επικοινωνήστε με την τοπική αυτοδιοίκηση για πληροφορίες σχετικά με τα διαθέσιμα συστήματα συλλογής.

3. Σε περίπτωση απόρριψης των ηλεκτρικών συσκευών σε χωματερές μπορεί να διαρρεύσουν επικίνδυνες ουσίες στα υπόγεια ύδατα και να καταλήξουν στην τροφική αλυσίδα, προκαλώντας βλάβες στην υγεία και την ευημερία.

4. Κατά την αντικατάσταση των παλιών συσκευών με νέες, το κατάστημα αγοράς οφείλει βάσει του νόμου να παραλάβει την παλιά συσκευή σας για απόρριψη χωρίς χρέωση.

Η υπερβολική ηχητική πίεση από ακουστικά μπορεί να προκαλέσει απώλεια ακοής. Η ρύθμιση του ισοσταθμιστή στο μέγιστο αυξάνει την τάση εξόδου των ακουστικών και συνεπώς το επίπεδο της ηχητικής πίεσης

Μην απορρίπτετε τις ηλεκτρικές συσκευές μαζί με τα αστικά απόβλητα, χρησιμοποιήστε τις ειδικές εγκαταστάσεις συλλογής.

Επικοινωνήστε με την τοπική αυτοδιοίκηση για πληροφορίες σχετικά με τα διαθέσιμα συστήματα συλλογής.

Σε περίπτωση απόρριψης των ηλεκτρικών συσκευών σε χωματερές μπορεί να διαρρεύσουν επικίνδυνες ουσίες στα υπόγεια ύδατα και να καταλήξουν στην τροφική αλυσίδα, προκαλώντας βλάβες στην υγεία και την ευημερία.

Κατά την αντικατάσταση των παλιών συσκευών με νέες, το κατάστημα αγοράς οφείλει βάσει του νόμου να παραλάβει την παλιά συσκευή σας για απόρριψη χωρίς χρέωση.

Αποτροπή πτώσης

Όταν χρησιμοποιείτε την οθόνη, στερεώστε την οθόνη LCD σε έναν τοίχο χρησιμοποιώντας ένα καλώδιο ή αλυσίδα που μπορεί να υποστηρίξει το βάρος της οθόνης, προκειμένου να αποφευχθεί η πτώση της οθόνης.

1

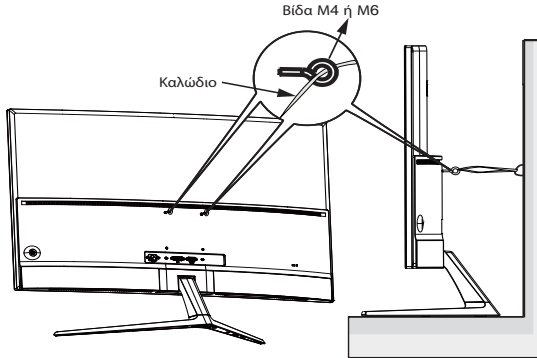

2

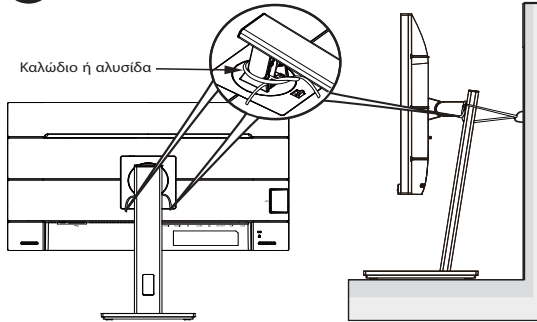

- Η σχεδίαση της οθόνης ενδέχεται να διαφέρει από αυτό στις εικόνες.
- Η εγκατάσταση πρέπει να γίνει από εξειδικευμένο τεχνικό. Επικοινωνήστε με τον προμηθευτή σας για περισσότερες πληροφορίες.
- Για μοντέλα με καθαρό βάρος ≥ 7 κιλά. Επιλέξτε έναν κατάλληλο τρόπο για την αποτροπή πτώσης.
- Για τα μοντέλα με βάση VESA, χρησιμοποιήστε τη μέθοδο **1**, εγκαταστήστε τις βίδες με τον δακτύλιο στην οπή στήριξης VESA και, στη συνέχεια, προσαρτήστε το καλώδιο ή την αλυσίδα στον τοίχο. Διαφορετικά, χρησιμοποιήστε τη μέθοδο **2** για να προσαρτήσετε το καλώδιο ή την αλυσίδα στη βάση και στη συνέχεια να τη στερεώσετε στον τοίχο.

Φροντίδα & Καθαρισμός

- Πριν ανασηκώσετε ή αλλάξετε θέση στην οθόνη σας, είναι καλύτερα να αποσυνδέσετε τα καλώδια και το καλώδιο τροφοδοσίας. Ακολουθείτε τις σωστές τεχνικές ανασήκωσης όταν τοποθετείτε την οθόνη. Όταν ανασηκώνετε ή μεταφέρετε την οθόνη, να την κρατάτε από τις άκρες της. Μην ανασηκώνετε την οθόνη από τη βάση στήριξης ή το καλώδιο.
- Καθαρισμός. Απενεργοποιήστε την οθόνη και αποσυνδέστε το καλώδιο τροφοδοσίας. Καθαρίστε την επιφάνεια της οθόνης με ένα απαλό πανί που δεν χαράσσει. Οι επίμονοι λεκέδες πρέπει να αφαιρούνται με ένα υγρό πανί με απαλό καθαριστικό υγρό.
- Μην χρησιμοποιείτε καθαριστικό που περιέχει οινόπνευμα ή ασετόν. Χρησιμοποιείτε ένα καθαριστικό που προορίζεται για χρήση σε οθόνη LCD. Μην ψεκάζετε το καθαριστικό υγρό απευθείας πάνω στην οθόνη, καθώς μπορεί να στάξει στο εσωτερικό της οθόνης και να προκαλέσει ηλεκτροπληξία.

Τα ακόλουθα συμπτώματα της οθόνης είναι φυσιολογικά:

- Η οθόνη μπορεί να τρεμοπαίζει κατά τη διάρκεια της πρώτης χρήσης λόγω της φύσης του φωτός φθορισμού. Απενεργοποιήστε από το διακόπτη και ενεργοποιήστε ξανά για να σιγουρευτείτε ότι το τρεμοπαίξιμο εξαφανίστηκε.
- Μπορεί να παρατηρήσετε ελαφρώς άνιση φωτεινότητα στην οθόνη ανάλογα με το μοτίβο που χρησιμοποιείτε στην επιφάνεια εργασίας.
- Όταν εμφανίζεται στην οθόνη η ίδια εικόνα για πολλές ώρες, μπορεί να παραμείνει στην οθόνη ένα είδωλο αυτής της εικόνας και μετά την αλλαγή της εικόνας στην οθόνη. Η οθόνη θα επανέλθει αργά ή μπορείτε να την απενεργοποιήσετε από τον διακόπτη για ώρες.
- Όταν η οθόνη γίνεται μαύρη ή αναβοσβήνει ή δεν μπορείτε πλέον να εργαστείτε, επικοινωνήστε με τον αντιπρόσωπο ή με το κέντρο σέρβις για επιδιόρθωση. Μην προσπαθήσετε να επισκευάσετε μόνοι σας την οθόνη!

Συμβάσεις που χρησιμοποιούνται στον παρόντα οδηγό



ΠΡΟΕΙΔΟΠΟΙΗΣΗ: Πληροφορίες για αποφυγή τραυματισμού σας όταν προσπαθείτε να ολοκληρώσετε μια εργασία.



ΠΡΟΣΟΧΗ: Πληροφορίες για αποφυγή βλάβης σε εξαρτήματα όταν προσπαθείτε να ολοκληρώσετε μια εργασία.



ΣΗΜΑΝΤΙΚΟ: Οδηγίες που ΠΡΕΠΕΙ να ακολουθήσετε για να ολοκληρώσετε μια εργασία.



ΣΗΜΕΙΩΣΗ: Συμβουλές και πρόσθετες πληροφορίες για να σας βοηθήσουν να ολοκληρώσετε μια εργασία.

Πού θα βρείτε περισσότερες πληροφορίες

Ανατρέξτε στις ακόλουθες πηγές για πρόσθετες πληροφορίες και για αναβαθμίσεις του προϊόντος και του λογισμικού.

1. Διαδικτυακές τοποθεσίες της ASUS

Οι διαδικτυακές τοποθεσίες της ASUS παρέχουν την πιο πρόσφατη ενημέρωση για τα προϊόντα υλικού και λογισμικού της ASUS.

Ανατρέξτε στη διεύθυνση <http://www.asus.com>

2. Προαιρετική τεκμηρίωση

Η συσκευασία του προϊόντος σας μπορεί να περιλαμβάνει προαιρετικά έντυπα τα οποία ενδέχεται να έχουν προστεθεί από τον αντιπρόσωπο. Τα έγγραφα αυτά δεν αποτελούν τμήμα της κανονικής συσκευασίας.

Υπηρεσίες επιστροφής

Τα προγράμματα επιστροφής και ανακύκλωσης της ASUS πηγάζουν από τη δέσμευσή μας στα υψηλότερα πρότυπα προστασίας του περιβάλλοντος. Πιστεύουμε στην παροχή λύσεων στους πελάτες μας, ώστε να είναι σε θέση να ανακυκλώνουν υπεύθυνα τα προϊόντα μας, τις μπαταρίες και άλλες συσκευές, καθώς και τα υλικά της συσκευασίας. Μεταβείτε στη διεύθυνση <http://csr.asus.com/english/Takeback.htm> για λεπτομερείς πληροφορίες σχετικά με την ανακύκλωση σε διαφορετικές περιοχές.

1.1 Καλώς ορίσατε!

Ευχαριστούμε για την αγορά της οθόνης LCD ASUS®!

Η πλέον πρόσφατη οθόνη LCD της ASUS παρέχει καθαρότερη, ευρύτερη και φωτεινότερη εικόνα, συν μια σειρά δυνατοτήτων που βελτιώνουν την οπτική σας εμπειρία.

Με αυτές τις δυνατότητες, μπορείτε να απολαύσετε την άνεση και την ευχάριστη οπτική εμπειρία που σας φέρνει η οθόνη!

1.2 Περιεχόμενα συσκευασίας

Ελέγξτε τη συσκευασία σας για τα παρακάτω στοιχεία:

- ✓ LCD οθόνη
- ✓ Στήριγμα/Βάση
- ✓ Οδηγός γρήγορης έναρξης
- ✓ Κάρτα Εγγύησης
- ✓ 1 x Καλώδιο USB Type-C (προαιρετικό)
- ✓ 1x Καλώδιο τροφοδοσίας
- ✓ 1x καλώδιο HDMI (προαιρετικό)
- ✓ 1x καλώδιο DP (προαιρετικό)
- ✓ Έκθεση δοκιμής βαθμονόμησης χρώματος
- ✓ Κάρτα υποδοχής ProArt
- ✓ Σφιγκτήρας C



-
- Αν οποιοδήποτε από τα παραπάνω στοιχεία εμφανίζει βλάβη ή απουσιάζει, επικοινωνήστε αμέσως με το κατάστημα λιανικής πώλησης.
 - * Επίσης τα ανταλλακτικά εξαρτήματα που απαιτούνται από το TCO Certified.
-

1.3 Συναρμολόγηση της οθόνης

Για να συναρμολογήσετε την οθόνη:

1. Εισαγάγετε τη βάση στην κεφαλή της οθόνης. Ευθυγραμμίστε την οπή της βίδας στον βραχίονα με την περιλαμβανόμενη βίδα στη βάση. Ύστερα τοποθετήστε τη βάση στον βραχίονα.
2. Σταθεροποιήστε τη βάση στον βραχίονα σφίγγοντας την περιλαμβανόμενη βίδα.

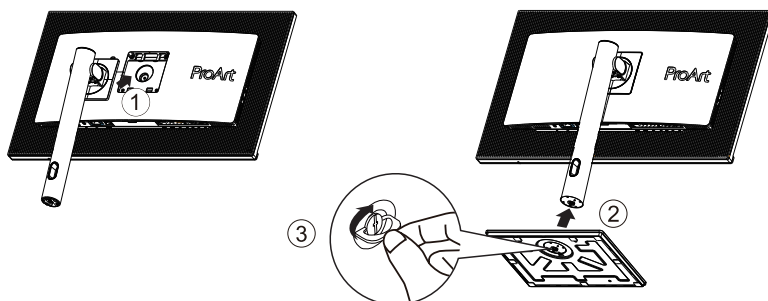

*Μέγεθος βίδας βάσης: M6 x 17mm

1.4 Συναρμολόγηση του σφιγκτήρα C

1. Ο σφιγκτήρας C μπορεί να προσαρτηθεί την οθόνη σε επιφάνειες πάχους έως 8 εκατοστών. Πριν ξεκινήσετε, βεβαιωθείτε ότι έχετε αρκετό χώρο για να χωρέσει ολόκληρος ο σφιγκτήρας και ότι οι επιφάνειες είναι ανθεκτικές και επίπεδες.

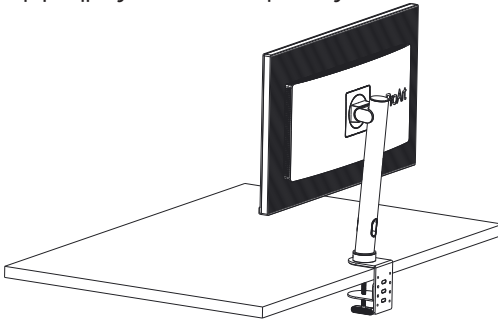

2. Ακολουθήστε τις παρακάτω εικόνες για στήριξη της οθόνης.

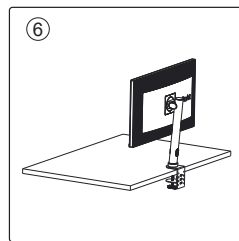
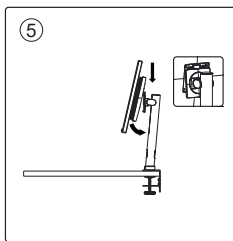
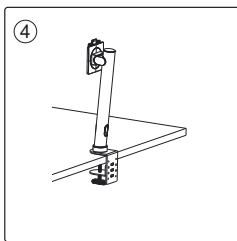
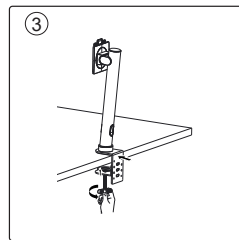
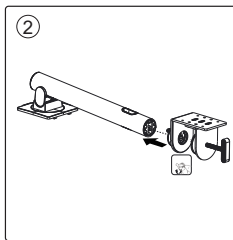
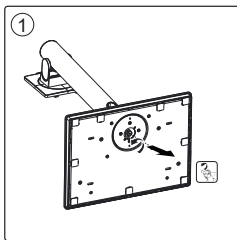

1.5 Σύνδεση καλωδίων

1.5.1 Πίσω πλευρά της οθόνης LCD

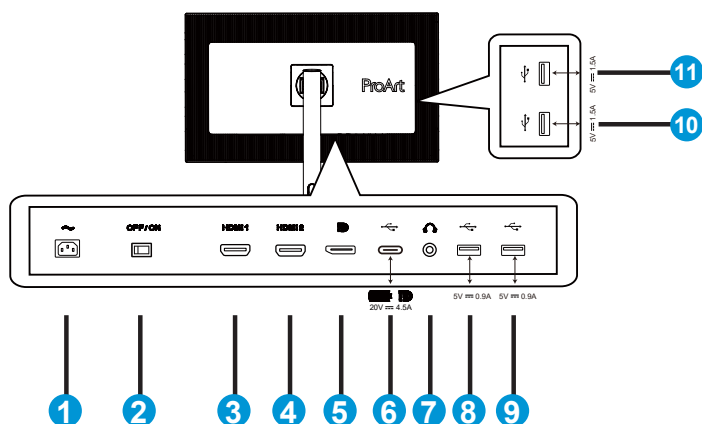

1. Θύρα εισόδου AC
2. Διακόπτης ρεύματος
3. Θύρα HDMI1
4. Θύρα HDMI2
5. Θύρα DP-IN
6. USB 3.2 Gen 1 Type-C
7. Θύρα εξόδου ακουστικών
8. USB 3.2 Gen 1 Type A
9. USB 3.2 Gen 1 Type A
10. USB 3.2 Gen 1 Type A
11. USB 3.2 Gen 1 Type A







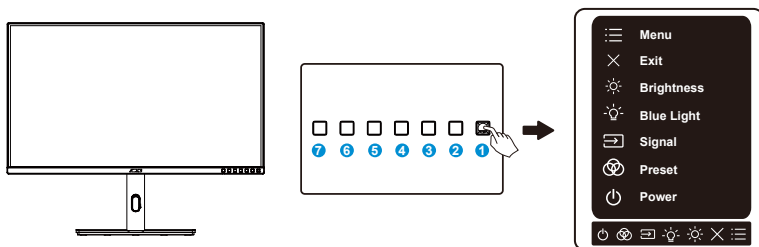

Αυτή η οθόνη είναι συμβατή με Super-Speed USB 3.2 Gen 1 (5 Gbps). Η θύρα προσφέρει μεγ. παροχή ρεύματος 90W με τάση εξόδου 5V/3A, 9V/3A, 12V/3A, 15V/3A, 20V/3.25A και 20V/4.5A. Η σύνδεση του καλωδίου USB Type-C μπορεί να εισαγάγει την πηγή DisplayPort, την ισχύ εξόδου και να ενεργοποιήσει τις θύρες USB Type-A (κατωφέρειας) στην οθόνη. Η σύνδεση του καλωδίου USB Type-C στο Type-A ενεργοποιεί μόνο τις θύρες USB Type-A (κατωφέρειας) στην οθόνη.

1.6 Εισαγωγή στην οθόνη

1.6.1 Χρήση των στοιχείων ελέγχου

Χρησιμοποιήστε το πλήκτρο ελέγχου στη βάση της οθόνης για να προσαρμόσετε τις ρυθμίσεις της εικόνας.



-  Κουμπί μενού (5 πλήκτρων):
 - Πατήστε αυτό το κουμπί για εισαγωγή στο μενού επί της οθόνης OSD.
 - Ενεργοποιεί τα επιλεγμένα στοιχεία του μενού OSD.
 - Αυξάνει/μειώνει τις τιμές ή σας επιτρέπει να κινείστε πάνω/κάτω/αριστερά/δεξιά.
-  Κουμπί Κλείσιμο:
 - Έξοδος από το μενού OSD.
-  Shortcut 1 (Συντόμευση 1):
 - Προεπιλογή: Πλήκτρο συντόμευσης φωτεινότητας
 - Για να αλλάξετε τη λειτουργία του πλήκτρου άμεσης πρόσβασης, μεταβείτε στο μενού Shortcut (Συντόμευση) > Shortcut 1 (Συντόμευση 1).
-  Shortcut 2 (Συντόμευση 2):
 - Προεπιλογή: Πλήκτρο άμεσης πρόσβασης Φίλτρο μπλε φωτός
 - Για να αλλάξετε τη λειτουργία του πλήκτρου άμεσης πρόσβασης, μεταβείτε στο μενού Shortcut (Συντόμευση) > Shortcut 2 (Συντόμευση 2).
-  Κουμπί επιλογής εισόδου
 - Χρησιμοποιήστε αυτό το πλήκτρο πρόσβασης για εναλλαγή από HDMI-1, HDMI-2, DisplayPort, USB Type-C.
- ProArt Preset
 - Πίεστε το πλήκτρο αυτό για να επιλέξετε λειτουργία ProArtPreset.

7.  Κουμπί Τροφοδοσίας/Ένδειξη τροφοδοσίας

- Ενεργοποιεί/απενεργοποιεί την οθόνη.
- Η επεξήγηση των χρωμάτων της λυχνίας ένδειξης τροφοδοσίας είναι αυτή που αναφέρεται στον παρακάτω πίνακα.

Κατάσταση	Περιγραφή
Λευκό	ΕΝΕΡΓ.
Πορτοκαλί	Κατάσταση αναμονής
ΑΠΕΝΕΡΓ.	ΑΠΕΝΕΡΓ.

2.1 Προσαρμογή της οθόνης

- Για βέλτιστη θέαση, συνιστούμε να κοιτάτε σε ολόκληρη την επιφάνεια της οθόνης, στη συνέχεια ρυθμίστε την οθόνη στη γωνία που είναι η πιο άνετη για σας.
- Κρατήστε τη βάση στήριξης για να αποτρέψετε τυχόν πτώση της οθόνης όταν αλλάζετε τη γωνία της.
- Μπορείτε να ρυθμίσετε τη γωνία της οθόνης από $+23^\circ$ έως -5° και επιτρέπει την προσαρμογή της περιστροφής είτε προς τα αριστερά είτε προς τα δεξιά κατά 30° .

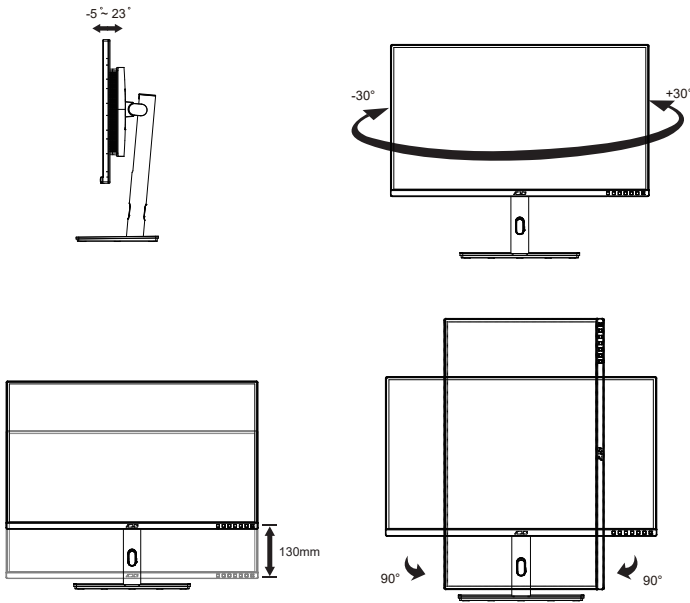

2.2 Αφαίρεση του βραχίονα/βάσης στήριξης (για επιτοίχια στήριξη τύπου VESA)

Η αποσπώμενη βάση αυτής της οθόνης έχει σχεδιαστεί ειδικά για την επιτοίχια στήριξη VESA.

Για να αφαιρέσετε το βραχίονα/βάση στήριξης

1. Αποσυνδέστε τα καλώδια τροφοδοσίας και σήματος. Τοποθετήστε προσεκτικά την οθόνη κοιτώντας προς τα κάτω στη συσκευασία EPS της.
2. Πατήστε το κουμπί γρήγορης αποσύνδεσης από το πίσω κάλυμμα.
3. Αφαιρέστε τη βάση στήριξης (βραχίονας και βάση) από την οθόνη.

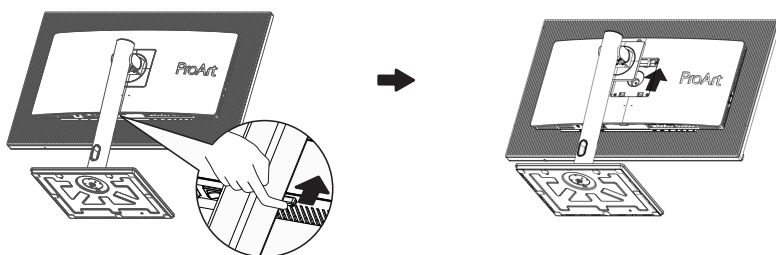

- Το κιτ επιτοίχιας στήριξης τύπου VESA (100 x 100 mm) πρέπει να αγοραστεί ξεχωριστά.
- Χρησιμοποιήστε μόνο την βάση τοίχου που είναι συμβατή με τα πρότυπα UL με ελάχιστο βάρος/φορτίο 28,8 kg (Μέγεθος βίδας: M4 x 10 mm).

2.3 Διάσταση περιγράμματος



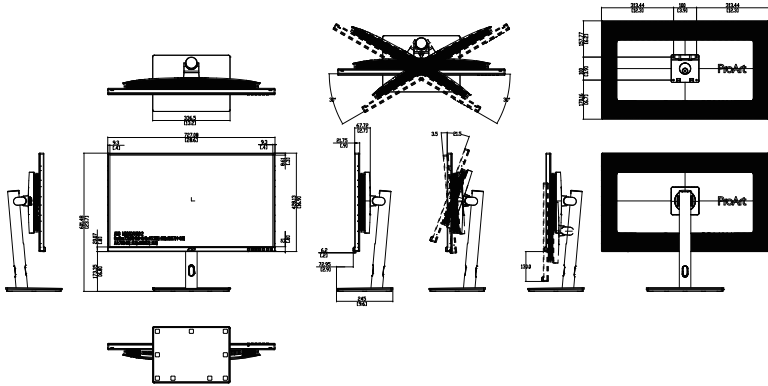



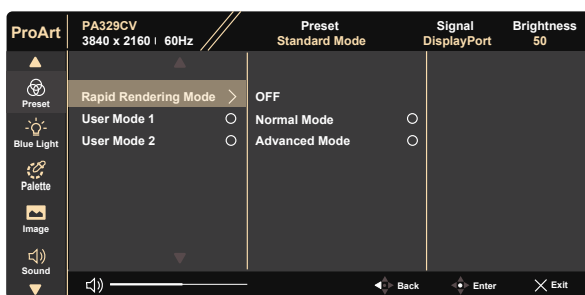
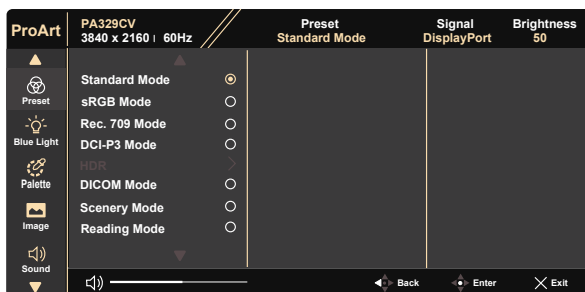

Μονάδα: mm



3.1 Μενού OSD (επί της οθόνης)

3.1.1 Διαμόρφωση



1. Πατήστε οποιοδήποτε κουμπί (εκτός από το κουμπί τροφοδοσίας) για να εμφανίσετε το μενού OSD.
2. Πατήστε το κουμπί  Menu (Μενού) για να ενεργοποιήσετε το μενού OSD.
3. Πατήστε τα κουμπιά όπως υποδεικνύεται στην οθόνη για να πλοηγηθείτε στις λειτουργίες. Επισημάνετε τη λειτουργία που επιθυμείτε και πιέστε  για να την ενεργοποιήσετε. Αν η λειτουργία που επιλέξατε διαθέτει υπο-μενού, πιέστε  και  ξανά για να πλοηγηθείτε στις λειτουργίες του υπο-μενού. Επισημάνετε τη λειτουργία υπο-μενού που επιθυμείτε και πιέστε  για να την ενεργοποιήσετε.
4. Πιέστε  και  για να αλλάξετε τις ρυθμίσεις της επιλεγμένης λειτουργίας.
5. Για έξοδο και αποθήκευση του μενού OSD, πιέστε  ή  επανειλημμένα μέχρι να εξαφανιστεί το μενού OSD. Για να ρυθμίσετε άλλες λειτουργίες, επαναλάβετε τα βήματα 1-4.

3.1.2 Εισαγωγή στις λειτουργίες του μενού επί της οθόνης (OSD)

1. ProArtPreset

Η λειτουργία αυτή περιλαμβάνει δώδεκα υπο-λειτουργίες τις οποίες μπορείτε να επιλέξετε ανάλογα με τις προτιμήσεις σας.

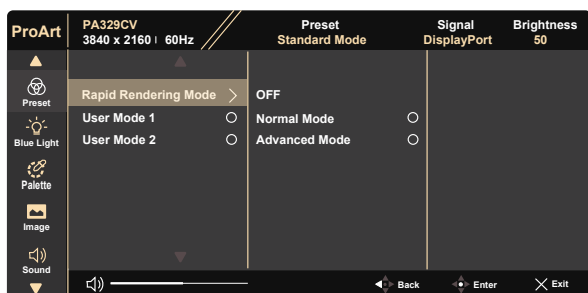
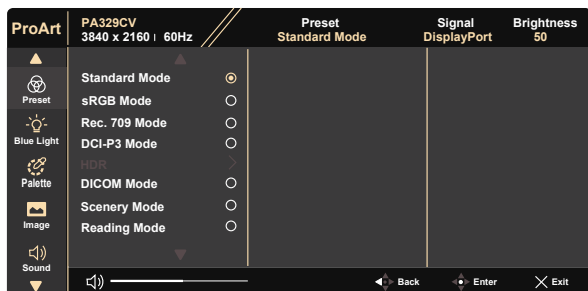

- **Standard Mode (Τυπική Λειτουργία):** Η καλύτερη επιλογή για επεξεργασία εγγράφων.
- **sRGB Mode (Λειτουργία sRGB):** Συμβατή με τον χώρο χρωμάτων sRGB. Η λειτουργία sRGB είναι η καλύτερη επιλογή για την επεξεργασία εγγράφων.
- **Rec. 709 Mode (Λειτουργία Rec. 709):** Συμβατή με τον χώρο χρωμάτων Rec. 709.
- **DCI-P3 Mode (Λειτουργία DCI-P3):** Συμβατή με τον χώρο χρωμάτων DCI-P3.
- **HDR:** Υψηλό Δυναμικό Εύρος. Περιέχει τρεις λειτουργίες HDR (PQ Optimized, PQ 350 και PQ Basic).
- **DICOM Mode (Λειτουργία DICOM):** Συμβατή με τον χώρο χρωμάτων DICOM.
- **Scenery Mode (Λειτουργία Σκηνικού):** Αυτή είναι η καλύτερη επιλογή για προβολή φωτογραφιών τοπίου.
- **Reading Mode (Λειτουργία Ανάγνωσης):** Αυτή είναι η καλύτερη επιλογή για την ανάγνωση βιβλίου.
- **Rapid Rendering Mode (Λειτουργία Ταχείας απόδοσης):** Προσομοιώνει την οθόνη ως απόδοση υψηλού ρυθμού ανανέωσης για τη δημιουργία διαφορετικών συχνοτήτων οπίσθιου φωτισμού.



H Rapid Rendering Mode (Λειτουργία Ταχείας απόδοσης) μπορεί να ενεργοποιηθεί μόνο στα 60Hz.



Για να ενεργοποιήσετε αυτήν τη λειτουργία, πρέπει να κάνετε το εξής: απενεργοποιήστε το Adaptive-Sync. Δεν είναι δυνατή η ρύθμιση της Brightness (Φωτεινότητα) και του κατά τη χρήση αυτής της λειτουργίας.

- **User Mode 1 (Λειτουργία χρήση 1):** Σας επιτρέπει να κάνετε προσαρμογές χρώματος στη ρύθμιση για προχωρημένους.
- **User Mode 2 (Λειτουργία χρήση 2):** Σας επιτρέπει να κάνετε προσαρμογές χρώματος στη ρύθμιση για προχωρημένους.



- Η λειτουργία Gamma (Γάμμα) δεν μπορεί να διαμορφωθεί από τον χρήστη στις λειτουργίες sRGB, DCI-P3, HDR, DICOM και Scenery Mode (Λειτουργία Σκηνικού).
- Οι λειτουργίες Color Temp. (Θερμ. χρώματος), Brightness (Φωτεινότητα), Contrast (Αντίθεση), Saturation (Κορεσμός), Hue (Απόχρωση), ProArt Palette/Color (Παλέτα ProArt/Χρώμα) και Black Level (Επίπεδο μαύρου) δεν μπορούν να διαμορφωθούν από τον χρήστη στη sRGB Mode (Λειτουργία sRGB).



Data Engine (Μετασχηματισμός χρώματος)	Standard (Γέφυρα)	sRGB	Rec. 709	DCI-P3	DICOM	HDR	Scenery Mode (Λειτουργία Σκηνικού)	Reading Mode (Λειτουργία ανάγνωσης)	Rapid Rendering Mode (Λειτουργία Ταχείας απόδοσης)	User Mode 1 (Λειτουργία χρήση 1)	User Mode 2 (Λειτουργία χρήση 2)
Color Temp. (Θερμ. χρώματος)	6500K	NA	6500K	P3-Theater ("1)	6500K	NA	6500K	NA	6500K	6500K	6500K
Brightness (Φωτεινότητα)	50	50	50	50	50	NA	100	50	NA	50	50
Contrast (Αντίθεση)	80	80	80	80	80	NA	80	80	NA	80	80
Saturation (Κορεσμός)	0	0	0	0	0	NA	0	0	0	0	0
Saturation (Κορεσμός)	50	NA	50	50	50	NA	50	NA	50	50	50
Hue (Απόχρωση)	50	NA	50	50	50	NA	50	NA	50	50	50
ProArt Palette/Color (Παλέτα ProArt/Χρώμα)	Καθ	NA	Καθ	Καθ	Καθ	NA	Καθ	Καθ	Καθ	Καθ	Καθ
Blacklevel/Σημάτι (Επίπεδο μαύρου/Σημάτι)	50	50	50	50	50	NA	50	50	50	50	50
Blacklevel/Σημάτι (Επίπεδο μαύρου/Οπισθοφωτισμός φωτισμός)	0	0	0	0	0	0	0	0	0	0	0
Gamma (Γάμμα)	2.2	NA	2.4	NA	NA	NA	NA	2.2	2.2	2.2	2.2
Color Range (Εύρος επαναγωγή)	Αυτόματα	Αυτόματα	Αυτόματα	Αυτόματα	Αυτόματα	NA	NA	NA	NA	NA	NA

V: μπορεί να ρυθμιστεί

NA: απενεργοποιημένη λειτουργία

(*1) 6500K & P3-Theater (προεπιλογή) μόνο

2. Blue Light (Μπλε φως)

Προσαρμόστε το επίπεδο ενέργειας του μπλε φωτός που εκπέμπεται από το LED φωτισμού φόντου.



- **Level 0 (Επίπεδο 0):** Καμία αλλαγή



- Όταν η λειτουργία Φίλτρο μπλε φωτός είναι ενεργοποιημένη, οι προεπιλεγμένες ρυθμίσεις της λειτουργίας “Standard Mode” (Λειτουργία τυπική) εισάγονται αυτόματα.
- Μεταξύ των Level 1 to Level 3 (επιπέδων 1 έως 3), η λειτουργία Brightness (Φωτεινότητα) μπορεί να προσαρμοστεί από τον χρήστη.
- Το Level 4 (Επίπεδο 4) είναι βελτιστοποιημένη ρύθμιση. Συμμορφώνεται με την Πιστοποίηση TUV περί Χαμηλού Μπλε Φωτός. Η λειτουργία Brightness (Φωτεινότητα) δεν μπορεί να προσαρμοστεί από τον χρήστη.



Ανατρέξτε στη συνέχεια για να περιορίσετε την καταπόνηση των ματιών:

- Οι χρήστες θα πρέπει να απομακρύνονται για λίγο από την οθόνη, εάν δουλεύουν πολλές ώρες. Συνιστάται να κάνετε μικρά διαλείμματα (τουλάχιστον 5 λεπτά) μετά από περίπου 1 ώρα συνεχόμενης εργασίας στον υπολογιστή. Τα σύντομα και συχνά διαλείμματα είναι πιο αποτελεσματικά σε σχέση με ένα μεγαλύτερο διάλειμμα.
- Για να ελαχιστοποιήσουν την καταπόνηση και την ξηρότητα των ματιών, οι χρήστες θα πρέπει να ξεκουράζουν τα μάτια τους τακτικά, εστιάζοντας σε αντικείμενα που βρίσκονται μακριά.
- Οι ασκήσεις μπορούν να βοηθήσουν στη μείωση της καταπόνησης των ματιών. Επαναλάβετε αυτές τις ασκήσεις συχνά. Εάν η καταπόνηση των ματιών επιμένει, συμβουλευτείτε ιατρό. Ασκήσεις ματιών: (1) Κοιτάξτε πάνω και κάτω επαναλαμβανόμενα (2) Περιστρέψτε τα μάτια σας (3) Μετακινήστε τα μάτια σας διαγώνια.
- Το μπλε φως υψηλής ενέργειας ενδέχεται να οδηγήσει σε καταπόνηση των ματιών και ηλικιακή εκφύλιση ωχράς κηλίδας (AMD). Χρησιμοποιήστε το φίλτρο μπλε φωτός για να μειώσετε κατά 70% (μέγ.) το βλαβερό μπλε φως, ώστε να αποφύγετε το CVS (Οπτικό σύνδρομο υπολογιστών).

3. Palette (Παλέτα)

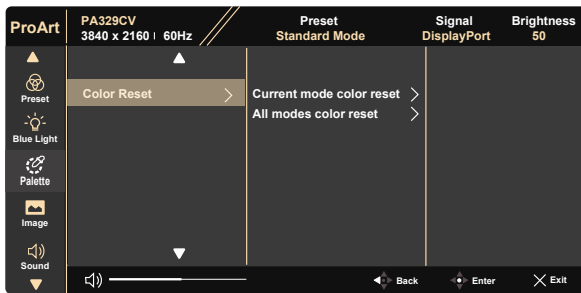
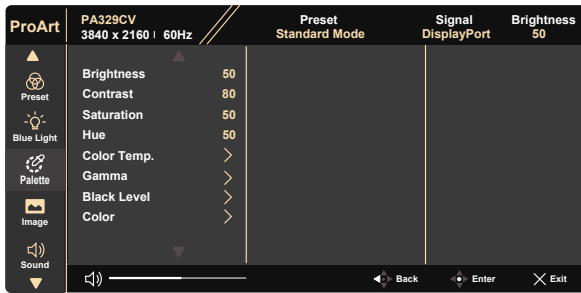

- **Brightness (Φωτεινότητα):** Το εύρος ρύθμισης είναι από 0 έως 100.
- **Contrast (Αντίθεση):** Το εύρος ρύθμισης είναι από 0 έως 100.
- **Saturation (Κορεσμός):** Το εύρος ρύθμισης είναι από 0 έως 100.
- **Hue (Απόχρωση):** Αλλάζει το χρώμα της εικόνας μεταξύ πράσινου και μωβ
- **Color Temp. (Θερμ. χρώματος):** Περιέχει πέντε προκαθορισμένες λειτουργίες χρώματος 9300K, 6500K, 5500K, 5000K και P3-Theatre.
- **Gamma (Γάμμα):** Περιέχει πέντε επιλογές λειτουργίας γάμμα μεταξύ των οποίων 1.8, 2.0, 2.2, 2.4, 2.6.
- **Black Level (Επίπεδο μαύρου):** Για να ρυθμίσετε το αρχικό επίπεδο 1ου σήματος του πιο σκούρου γκρι επιπέδου.
- **Color (Χρώμα):**
 - * Ρύθμιση του Απόχρωση έξι αξόνων.
 - * Ρύθμιση του Κορεσμός έξι αξόνων.
 - * Προσαρμόζει τα επίπεδα απολαβής για R, G, B.
 - * Προσαρμόζει τις τιμές μετατόπισης της στάθμης μαύρου για R, G, B.



Η λειτουργία P3-Theater είναι διαθέσιμη μόνο όταν επιλέγεται η DCI-P3 Mode (Λειτουργία DCI-P3).

- **Color Reset (Επαναφορά χρώματος):**
 - * Current mode color reset (Επαναφορά χρώματος τρέχουσας λειτουργίας):
Επαναφέρει τις ρυθμίσεις χρώματος της τρέχουσας λειτουργίας χρώματος στην εργοστασιακά προεπιλεγμένη τιμή.
 - * All modes color reset (Επαναφορά χρώματος όλων των λειτουργιών):
Επαναφέρει τις ρυθμίσεις χρώματος όλων των λειτουργιών χρώματος στην εργοστασιακά προεπιλεγμένη τιμή.

4. Image (Εικόνα)

Μπορείτε να ρυθμίσετε τις λειτουργίες Sharpness (Ευκρίνεια), Trace Free (Χωρίς ίχνη), Aspect Control (Έλεγχος αναλογίας εικόνας), Input Range (Εύρος εισαγωγής) (Έξυπνη αναλογία αντίθεσης ASUS) από αυτή τη βασική λειτουργία.



- **Sharpness (Ευκρίνεια):** Ρυθμίζει την ευκρίνεια της εικόνας. Το εύρος ρύθμισης είναι από 0 έως 100.
- **Trace Free:** Επιταχύνει το χρόνο απόκρισης μέσω της τεχνολογίας Over Drive. Το εύρος ρύθμισης είναι από το χαμηλότερο 0 έως το ταχύτερο 100.
- **Aspect Control (Έλεγχος αναλογίας εικόνας):** Ρυθμίζει την αναλογία εικόνας σε Full (Πλήρης), 4:3, 1:1, Overscan.



Η επιλογή 4:3 είναι διαθέσιμη μόνο όταν η πηγή εισόδου είναι 4:3. Το OverScan είναι διαθέσιμο μόνο για την πηγή εισόδου HDMI.

- **Input Range (Εύρος εισαγωγής):** Προσαρμόστε το εύρος εισαγωγής σε Auto (Αυτόματο), Full (Πλήρες) και Limited 16-235.

5. Sound (Ήχος)

Μπορείτε να προσαρμόσετε τις λειτουργίες Ένταση, Σίγαση ήχου και Πηγή από αυτήν την κύρια λειτουργία.



- **Volume (Ένταση):** Ρυθμίζει το επίπεδο έντασης της εξόδου ήχου.
- **Mute (Σίγαση):** Επιλέξτε ON (ενεργό) ή OFF (ανενεργό) για τη σίγαση ήχου.
- **Source (Πηγή):** αποφασίζει από ποια πηγή προέρχεται ο ήχος της οθόνης.

6. PIP/PBP Setting (Ρύθμιση PIP/PBP)

Η PIP/PBP Setting (Ρύθμιση PIP/PBP) σας επιτρέπει να ανοίγετε υπο-παράθυρο(α) συνδεδεμένο(α) από οποιαδήποτε πηγή βίντεο.



- **PIP/PBP Mode (Λειτουργία PIP/PBP):** Επιλέξτε τη λειτουργία PIP, PBP ή απενεργοποιήστε την.
- **PIP/PBP Source (Πηγή PIP/PBP):** Επιλέξτε πηγή εισόδου βίντεο μεταξύ “HDMI-1”, “HDMI-2”, DisplayPort-1 ή USB Type-C.
- **PIP Size (Μέγεθος PIP):** Προσαρμόζει το PIP size (Μέγεθος PIP) σε “Small (Μικρό)”, “Middle (Μεσαίο)” ή “Large (Μεγάλο)”.



- Η κύρια πηγή και η δευτερεύουσα πηγή είναι διαθέσιμες στον παρακάτω πίνακα.

		Δευτερεύουσα πηγή			
		HDMI-1	HDMI-2	DisplayPort	USB Type-C
Κύρια πηγή	HDMI-1	NA	NA	OK	OK
	HDMI-2	NA	NA	OK	OK
	DisplayPort	OK	OK	NA	NA
	USB Type-C	OK	OK	NA	NA

7. QuickFit Plus

Επιτρέπει στους χρήστες να κάνουν προεπισκόπηση του εγγράφου ή της διάταξης φωτογραφιών απευθείας στην οθόνη χωρίς εκτύπωση δοκιμαστικών αντιγράφων.



8. Signal (Σήμα)

Επιλέξτε πηγή εισόδου μεταξύ σήματος εισόδου HDMI-1, HDMI-2, DisplayPort, USB Type-C, Auto Source Detection.

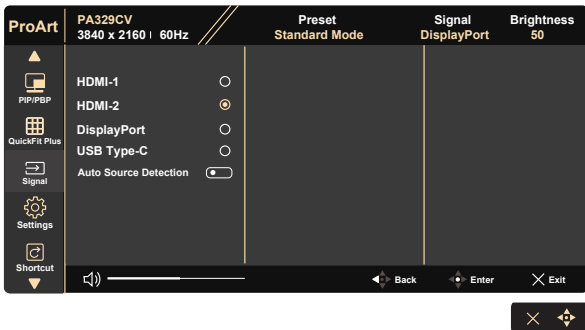

9. Settings (Ρυθμίσεις)

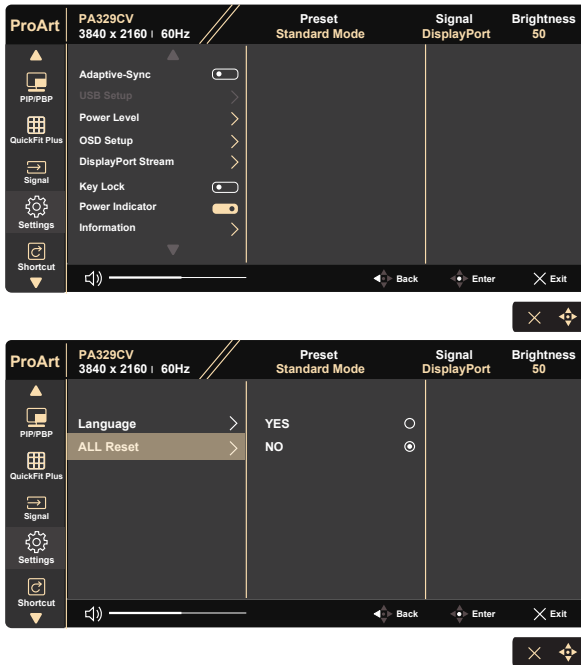

- **Adaptive-Sync (Προσαρμοζόμενος συγχρονισμός):** Μπορεί να επιτρέψει σε μια πηγή γραφικών που υποστηρίζεται από την λειτουργία Adaptive-Sync (Προσαρμοζόμενος συγχρονισμός) να προσαρμόσει δυναμικά τον ρυθμό ανανέωσης της οθόνης με βάση τους τυπικούς ρυθμούς καρέ περιεχομένου για εξοικονόμηση ενέργειας, χωρίς τρεμόπαιγμα της οθόνης και με χαμηλή κατανάλωση.



1. * Για υποστηριζόμενες GPU, ελάχιστες απαιτήσεις συστήματος υπολογιστή και προγράμματος οδήγησης, επικοινωνήστε με τους κατασκευαστές των GPU.
2. Για να ενεργοποιήσετε αυτήν τη λειτουργία, πρέπει να κάνετε τα εξής: ορίστε το DisplayPort Stream σε DisplayPort 1.2, απενεργοποιήστε τη λειτουργία ταχείας απόδοσης.

- **USB Setup (Εγκατάσταση USB):** Διαμορφώνει τη ρύθμιση θύρας USB Type C. Η εγκατάσταση USB επηρεάζει την ανάλυση εξόδου μόνο όταν η πηγή είναι συνδεδεμένη στη θύρα USB Type C. Λόγω των τεχνολογικών διαφορών μεταξύ USB 2.0 και USB 3.2 Gen 1, η μέγιστη απόδοση δεδομένων USB (εύρος ζώνης και άλλα σχετικά χαρακτηριστικά) ποικίλλει και επομένως επηρεάζει τη μέγιστη ανάλυση εξόδου.

* USB 3.2 Gen 1: Ο ρυθμός μεταφοράς δεδομένων σύμφωνα με την προδιαγραφή 3.2 Gen 1 στη θύρα USB Type C μπορεί να έχει μόνο δύο λωρίδες για τον κύριο σύνδεσμο.

* USB 2.0: Ο ρυθμός μεταφοράς δεδομένων σύμφωνα με την προδιαγραφή 2.0 στη θύρα USB Type C μπορεί να έχει μόνο τέσσερις λωρίδες για τον κύριο σύνδεσμο.



-
- Ο ρυθμός μεταφοράς δεδομένων θα παραμείνει USB 3.2 Gen 1 κατά τη χρήση καλωδίου USB Type C σε A.
 - Η ρύθμιση εγκατάστασης USB δεν επηρεάζει την ανάλυση εάν η πηγή είναι συνδεδεμένη στη θύρα DisplayPort ή HDMI.
-
- **Power Level (Επίπεδο ισχύος):** Επιλέξτε Κανονικό επίπεδο για την τροφοδοσία στο διανομέα κατά την εξοικονόμηση ενέργειας. Επιλέξτε Βαθύ επίπεδο για απενεργοποίηση της τροφοδοσίας στο διανομέα κατά την εξοικονόμηση ενέργειας.
 - **OSD Setup (Ρύθμιση μενού OSD):** Ρυθμίζει τις λειτουργίες OSD Timeout (Λήξη OSD), DDC/CI και Transparency (Διαφάνεια) της οθόνης OSD.
 - **DisplayPort Stream (Ροή DisplayPort):** Επιλέξτε DP 1.1 αν η κάρτα γραφικών σας δεν είναι συμβατή με DP 1.1.
 - **Key Lock (Κλειδωμα πλήκτρων):** Απενεργοποίηση όλων των λειτουργιών πλήκτρων. Πιέστε το κάτω κουμπί για περισσότερο από πέντε δευτερόλεπτα, για να απενεργοποιήσετε τη λειτουργία κλειδώματος πλήκτρων.
 - **Power Indicator (Ένδειξη τροφοδοσίας):** Ενεργοποιήστε/ απενεργοποιήστε την ένδειξη LED τροφοδοσίας.
 - **Information (Πληροφορίες):** Εμφανίζει τις πληροφορίες της οθόνης.
 - **Language (Γλώσσα):** Επιλέγει τη γλώσσα του μενού OSD. Οι επιλογές είναι: Αγγλικά, Γαλλικά, Γερμανικά, Ισπανικά, Ιταλικά, Ολλανδικά, Ρωσικά, Πολωνικά, Τσεχικά, Κροατικά, Ουγγρικά, Ρουμανικά, Πορτογαλικά, Τουρκικά, Απλοποιημένα Κινέζικα, Παραδοσιακά Κινέζικα, Ιαπωνικά, Κορεατικά, Περσικά, Ταϊλανδικά, Ινδονησιακά.
 - **All Reset (Επαναφορά όλων):** Επιλέξτε “Ναι” για να επαναφέρετε όλες τις ρυθμίσεις στις εργοστασιακά προεπιλεγμένες τιμές.

10. Shortcut (Συντόμευση)

Η ενεργοποίηση αυτής της επιλογής σας επιτρέπει τον ορισμό δύο πλήκτρων συντόμευσης. Ο χρήστης μπορεί να επιλέξει μεταξύ των λειτουργιών Blue Light (Μπλε φως), Brightness (Φωτεινότητα), Contrast (Αντίθεση), PIP/PBP, Color Temp. (Θερμ. χρώματος), Volume (Ένταση), sRGB Mode (Λειτουργία sRGB), Rec. 709 Mode (Λειτουργία Rec. 709), DICOM Mode (Λειτουργία DICOM), User Mode 1 (Λειτουργία χρήστη 1), User Mode 2 (Λειτουργία χρήστη 2) και να τα επιλέξει ως πλήκτρα συντόμευσης.



3.2 Τεχνικές προδιαγραφές

Μοντέλο	PA329CV
Μέγεθος οθόνης	32" W (81,28cm)
Μέγ. ανάλυση	3840x2160 στα 60Hz
Φωτεινότητα (Τυπ.)	350cd/m ²
Εγγενής αναλογία αντίθεσης (Τυπ.)	1000:1
Γωνία θέασης (CR=10)	178° (Καθ.)/178° (Ορ.)
Χρώματα οθόνης	1,07 B
Κορεσμός χρώματος	100% sRGB
Χρόνος απόκρισης	5ms (Γκρι σε Γκρι)
Δορυφορικό ηχείο	2W x 2 stereo
Έξοδος ακουστικών	Ναι
Ήχος από HDMI	Ναι
Είσοδος HDMI	Ναι
Είσοδος DisplayPort	Ναι
Θύρα USB	Ανοδική ροή x1, Καθοδική ροή x4
Κατανάλωση ρεύματος σε κατάσταση ενεργοποίησης (ON) (Μεγ.)	< 36 W *Με βάση το πρότυπο Energy Star 8.0
Χρώματα πλαισίου	Μαύρο
Λειτουργία εξοικονόμησης ενέργειας	< 0,5W
Λειτουργία εξοικονόμησης ενέργειας	< 0,4W
Γωνία κλίσης	-5° ~ +23°
Φυσ. διαστάσεις (ΠxΥxΒ)	727,08 x 601,48 x 245 mm (υψηλότερο) 727,08 x 471,48 x 245 mm (χαμηλότερο)
Φυσ. Διαστάσεις χωρίς βάση στήριξης (ΠxΥxΒ) (για επιτοίχια στήριξη τύπου VESA)	727,08 x 428,13 x 67,72 mm
Διαστάσεις συσκευασίας (ΠxΥxΒ)	840 x 516 x 280 mm
Καθαρό βάρος (Εκτιμ.)	12,6 kg (καθαρό), 8,1 kg (χωρίς βάση στήριξης)
Μικτό βάρος (Εκτιμ.)	17,6 kg
Ονομαστική τιμή τάσης	AC 100~240V(Ενσωματωμένο)
Θερμοκρασία λειτουργίας	0~40°

3.3 Αντιμετώπιση προβλημάτων (FAQ)

Πρόβλημα	Πιθανή λύση
Η λυχνία (LED) ένδειξης λειτουργίας δεν ανάβει	<ul style="list-style-type: none"> • Πατήστε το κουμπί \mathcal{O} για να ελέγξετε αν η οθόνη είναι σε κατάσταση ενεργοποίησης (ON). • Ελέγξτε αν το καλώδιο τροφοδοσίας ρεύματος είναι συνδεδεμένο σωστά στην οθόνη και στην πρίζα παροχής ρεύματος. • Ελέγξτε τη λειτουργία ένδειξης τροφοδοσίας στο βασικό μενού OSD. Επιλέξτε "ENEPT." για να ενεργοποιήσετε την ένδειξη LED τροφοδοσίας.
Η λυχνία (LED) ένδειξης λειτουργίας είναι πορτοκαλί και δεν εμφανίζεται εικόνα στην οθόνη	<ul style="list-style-type: none"> • Ελέγξτε αν η οθόνη και ο υπολογιστής είναι σε κατάσταση ενεργοποίησης (ON). • Σιγουρευτείτε ότι το καλώδιο σήματος είναι σωστά συνδεδεμένο στην οθόνη και στον υπολογιστή. • Επιθεωρήστε το καλώδιο σήματος και σιγουρευτείτε ότι κανένας από τους ακροδέκτες δεν έχει λυγίσει. • Συνδέστε τον υπολογιστή με κάποια άλλη διαθέσιμη οθόνη για να ελέγξετε αν λειτουργεί σωστά ο υπολογιστής. • Βεβαιωθείτε ότι η ρύθμιση Επιλογή εισόδου είναι έγκυρο σήμα. • Ενεργοποιήστε την επιλογή Αυτόματη ανίχνευση εισόδου για να εντοπίσετε όλες τις θύρες εισόδου.
Η εικόνα στην οθόνη είναι πολύ ανοιχτόχρωμη ή σκοτεινή	<ul style="list-style-type: none"> • Προσαρμόστε τις ρυθμίσεις "Αντίθεση" και "Φωτεινότητα" μέσω του μενού OSD.
Η εικόνα στην οθόνη αναπηδά ή εμφανίζεται ένα κύμα στην εικόνα	<ul style="list-style-type: none"> • Σιγουρευτείτε ότι το καλώδιο σήματος είναι σωστά συνδεδεμένο στην οθόνη και στον υπολογιστή. • Μετακινήστε ηλεκτρικές συσκευές που μπορεί να προκαλούν ηλεκτρικές παρεμβολές.
Η εικόνα στην οθόνη παρουσιάζει χρωματικά ελαττώματα (το λευκό δεν δείχνει λευκό)	<ul style="list-style-type: none"> • Επιθεωρήστε το καλώδιο σήματος και σιγουρευτείτε ότι κανένας από τους ακροδέκτες δεν έχει λυγίσει. • Κάντε Επαναφορά μέσω του μενού OSD. • Προσαρμόστε τις ρυθμίσεις χρωμάτων R/G/B (Κόκκινο/Πράσινο/Μπλε) ή επιλέξτε τη Θερμοκρασία Χρώματος μέσω του μενού OSD.
Δεν υπάρχει ήχος ή ο ήχος είναι πολύ χαμηλός	<ul style="list-style-type: none"> • Προσαρμόστε τις ρυθμίσεις έντασης τόσο στην οθόνη όσο και στον υπολογιστή. • Σιγουρευτείτε ότι το πρόγραμμα οδήγησης της κάρτας ήχου είναι σωστά εγκατεστημένο και ενεργοποιημένο.

3.4 Λίστα υποστηριζόμενων χρονισμών

Λίστα χρονισμών PC εισόδου HDMI / DP

Λίστα χρονισμών	DisplayPort	HDMI1	HDMI2
640 x 480 στα 60Hz	Καθ	Καθ	Καθ
800 x 600 στα 56Hz	Καθ	Καθ	Καθ
800 x 600 στα 60Hz	Καθ	Καθ	Καθ
1024 x 768 στα 60Hz	Καθ	Καθ	Καθ
1280 x 720 στα 60Hz	Καθ	Καθ	Καθ
1280 x 960 στα 60Hz	Καθ	Καθ	Καθ
1280 x 1024 στα 60Hz	Καθ	Καθ	Καθ
1440 x 900 στα 60Hz	Καθ	Καθ	Καθ
1680 x 1050 στα 60Hz	Καθ	Καθ	Καθ
1920 x 1080 στα 60Hz	Καθ	Καθ	Καθ
1920 x 2160 στα 60Hz	Καθ	Καθ	Καθ
2560 x 1440 στα 60Hz	Καθ	Καθ	Καθ
3840 x 2160 στα 30Hz	Καθ	Καθ	Καθ
3840 x 2160 στα 60Hz	Καθ (Προεπιλογή)	Καθ (Προεπιλογή)	Καθ (Προεπιλογή)

Χρονισμός βίντεο

Λίστα χρονισμών	DisplayPort	HDMI1	HDMI2
640 x 480P στα 59,94/60Hz	Καθ	Καθ	Καθ
720 x 480P στα 59,94/60Hz	Καθ	Καθ	Καθ
720 x 576P στα 50Hz	Καθ	Καθ	Καθ
1280 x 720P στα 50Hz	Καθ	Καθ	Καθ
1280 x 720P στα 59,94/60Hz	Καθ	Καθ	Καθ
1440 x 480P στα 59,94/60Hz	Καθ	Καθ	Καθ
1440 x 576P στα 50Hz	Καθ	Καθ	Καθ
1920 x 1080P στα 50Hz	Καθ	Καθ	Καθ
1920 x 1080P στα 59,94/60Hz	Καθ	Καθ	Καθ
3840 x 2160 στα 24Hz		Καθ	Καθ
3840 x 2160 στα 25Hz		Καθ	Καθ
3840 x 2160 στα 30Hz		Καθ	Καθ
3840 x 2160 στα 50Hz	Καθ	Καθ	Καθ
3840 x 2160 στα 60Hz	Καθ	Καθ	Καθ

* Οι καταστάσεις λειτουργίας που δεν εμφανίζονται στον πίνακα μπορεί να μην υποστηρίζονται. Για βέλτιστη ανάλυση, συνιστούμε να επιλέγετε μία από τις καταστάσεις λειτουργίας που εμφανίζονται στους παραπάνω πίνακες.